

POLIFORM - kanałowa płyta polipropylenowa.

Znajduje zastosowanie jako:

- szalunek do ław i fundamentów
- szalunek do płyt żelbetowych
- szalunek do otworów
- płyta pod reklamy

Płytę można dodatkowo usztywnić wprowadzając do kanałów pręty zbrojeniowe.

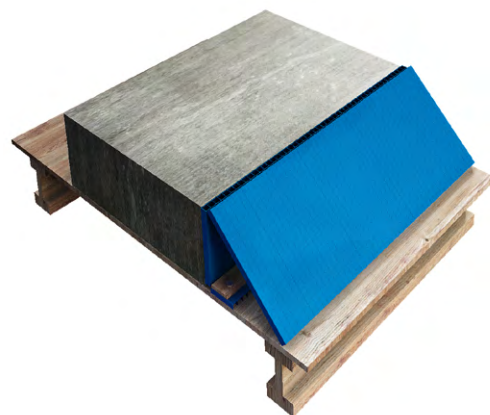
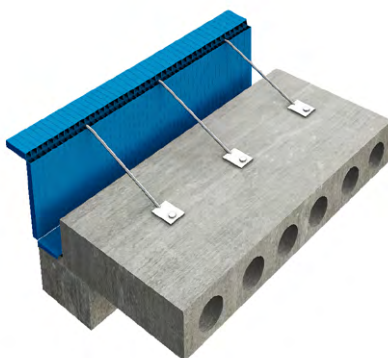
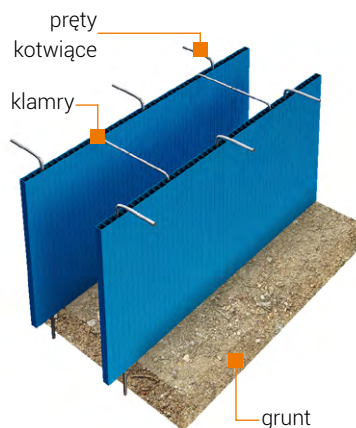
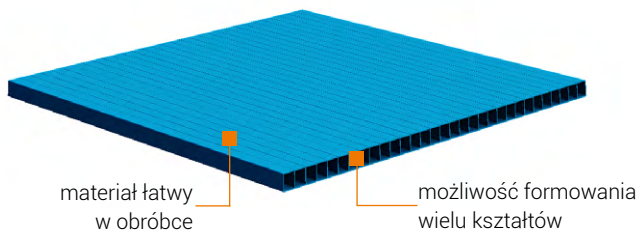

SZALOWANIE FUNDAMENTÓW

SZALOWANIE WIEŃCÓW I NADPROŻY

SZALOWANIE PŁYT I STROPÓW

wysoka wytrzymałość i sztywność

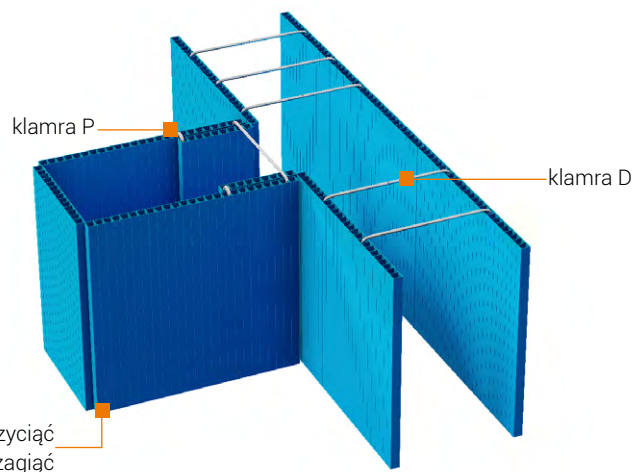
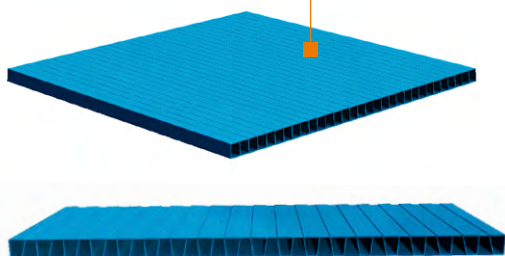

Poliform można docinać, a następnie formować dowolne kształty.

POLIFORM STRONG

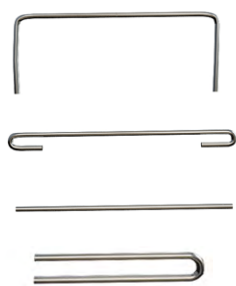

TYP D

TYP V

TYP F

TYP P

KLAMRY SPINAJĄCE

NR ARTYKUŁU	TYP	WYMIARY [m]	MATERIAŁ	IŁOŚĆ [szt/pal]
600-01	Poliform	2,4 x 2,4	polipropylen	100
600-02	Poliform Strong	2,4 x 2,4	polipropylen	100
600-03	Klamra D	wg zamówienia	stal	500
600-04	Klamra F	wg zamówienia	stal	500
600-05	Klamra P	L = 0,20	stal	500
600-06	Klamra V	wg zamówienia	stal	500

Grubość Poliform - 10 mm. Wymiary klamer spinających, zależą od wymiarów szalowanych elementów.

